

NEXTBASE
Dash Cams



Příslušenství

Příslušenství Manuál

Nextbase Accessories

Your power, your way...

Příslušenství Nextbase™ pokrývá vše, co byste mohli potřebovat pro ukládání videa, druhé vozidlo nebo pro ochranu Dash Cam, když se nepoužívá. Inovativní systém modulů Nextbase™ vám také umožní druhý pohled z kamery Dash Cam, který zachytí cestu za vámi nebo vnitřek vašeho vozidla, čímž získáte další ochranu. Tyto produkty jsou navrženy tak, aby vylepšily vaše nahrávky a pomohly vám lépe vás pokrýt v případě nehody, a to vše s ohledem na snadné použití.



Dash Cam
přenosní pouzdro



SD karta
& Go Packs



Kamera - kabina



Kamera - zadní okno
z kabiny



Zadní kamera



Polarizační filtr



Sada pro trvalou
montáž
Hardwire
Kit

Nextbase™ přenosní pouzdro

Pouzdro Carry Case je měkké pouzdro pro bezpečnou přepravu kamery Nextbase Dash Cam.

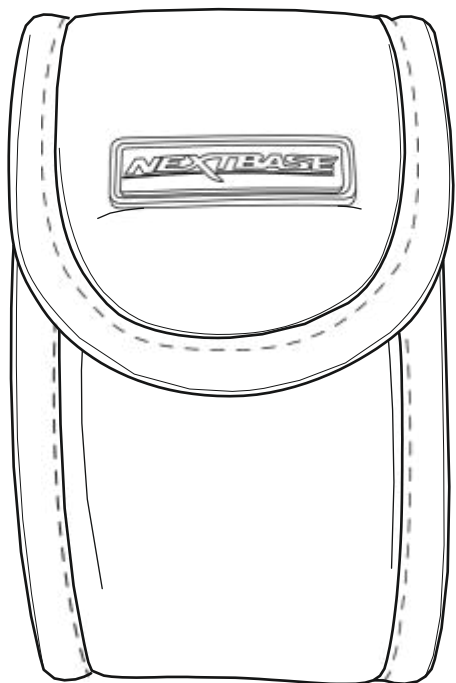

Nextbase™ SD karty

Pro dosažení nejlepších výsledků doporučujeme používat naše SD karty značky Nextbase s Dash Cam, kterou lze zakoupit online na nextbase.com nebo u nejbližšího prodejce.

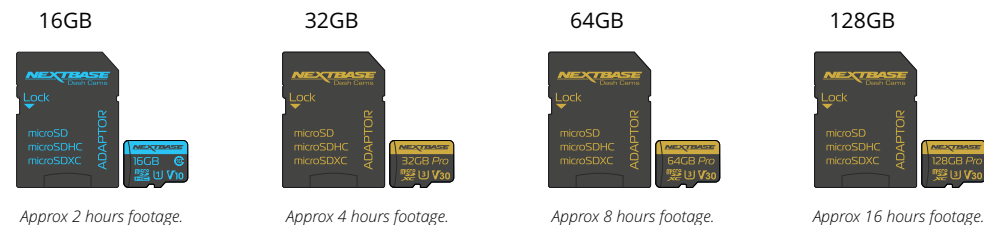

Doporučujeme kartu SD naformátovat každé 2 týdny, abyste zajistili dostatek místa pro záznam a uložení nového záznamu. Při formátování budou chráněné soubory odstraněny. Pokud si chcete tyto chráněné soubory uchovat, musíte je zálohovat na externí, nejčastěji ukládacím souborům do stolního počítače nebo na jiné bezpečné místo pro uložení.

Chcete-li kartu SD vyčistit, přejděte v nabídce nastavení Dash Cam do nabídky „Format SD card“ a postupujte podle

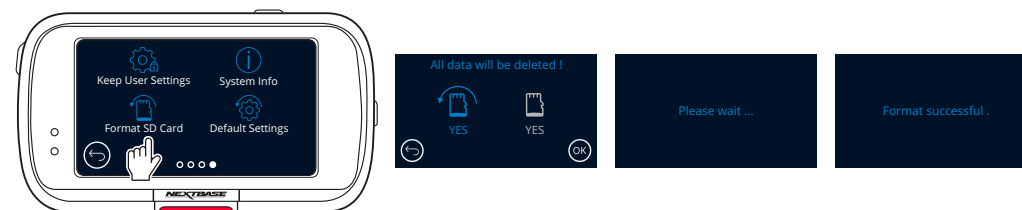

Nextbase™ Go Packs

Carry Case můžete zakoupit s SD kartou jako součást Nextbase™ Go Pack,



Kamery pro zadní pohled

Před připojením jakékoli zadní kamery se ujistěte, že je Dash Cam vypnutá. Nezapínejte Dash Cam, dokud není kamera bezpečně připojena.

Kabinová kamera:

Kabinová kamera je kompaktní příslušenství, které se úhledně připojí k hlavní kameře. Širokoúhlý objektiv 140 ° Vám umožňuje sledovat a zaznamenávat interiér Vašeho vozidla a poskytuje tak vyšší úroveň bezpečnosti pro vás a vaše cestující.

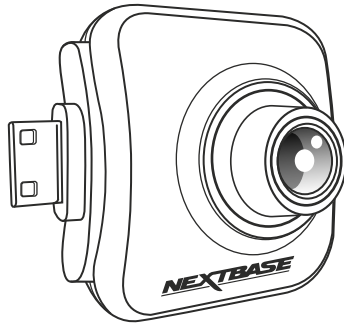

kompatibilita

122	✗	422	✓
		GW	
222	✗	522	✓
		GW	
322	✓		
GW			



Zadní kamera

Kamera pro zadní pohled je kompaktní příslušenství, které se úhledně připevňuje k hlavní Dash Cam. Umožní Vám sledovat a nahrávat záznam směrem na zadní sklo Vašeho vozidla přes kabinu vozidla, záznam kabiny je minimální. Čímž je zajištěn záznam při případném nárazu zezadu.

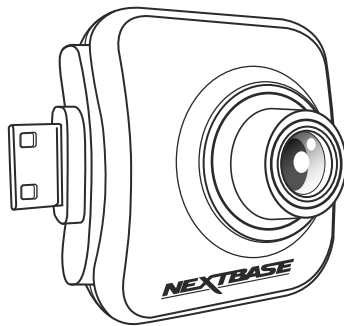

kompatibilita

122	✗	422	✓
		GW	
222	✗	522	✓
		GW	
322	✓		
GW			

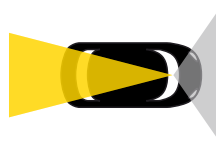

Instalace a umístění:

Jednoduše zapojte zadní kameru do Dash Cam pomocí patice na pravé straně a ujistěte se, že objektiv směřuje dozadu, do vašeho vozidla.

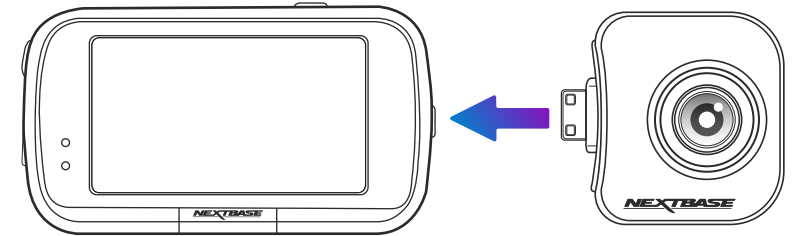

Při nastavování úhlu objektivu, abyste se vyhnuli poškození součástí kamer, použijte obě ruce ke stabilizaci zadní kamery. Pokud je to možné, upravte polohu objektivu na zadní pohledové kameře před připojením k Dash Cam.

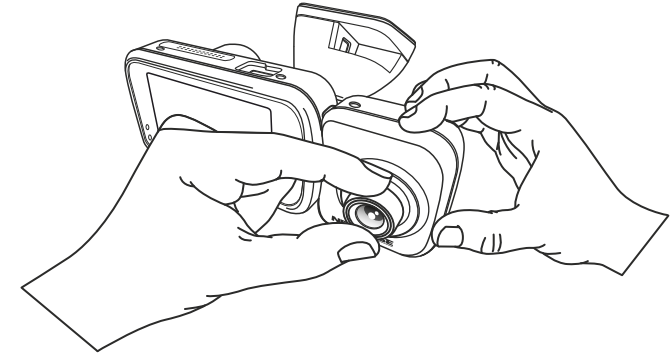

Níže je doporučená pozice pro vaši Dash Cam s připojením zadní kamery. Zajistěte, aby linie zorného pole kamery Dash Cam i zadní kamery směřovaly od překážek, jako je např. zpětné zrcátko.

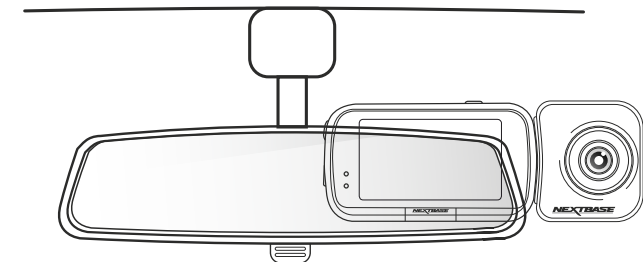

Phled na displej a snímky obrazovky



Když je Dash Cam zapnutá s připojenou zadní kamerou, uvidíte vlevo na obrazovce obrázek v obraze (PiP), který ukazuje pohled připojené kamery.



Klepnutím na okno PiP se otevře pohled zezadu na celou obrazovku. Opětovné klepnutí minimalizuje zadní pohled zpět dolů na PiP.



Když je v menu systému Dash Cam zapnuta funkce 'Reversing Camera' je pohled zezadu na celé obrazovce převrácen, aby napodobil zpětné zrcátko.



Snímání obrazovky:
Pokud je připojena zadní kamera, dotkněte se středu pohledu (žlutá tečkovaná oblast). Tím se uloží 2 fotografie, jedna z kamery čelní a jedna z kamery zadní.

Rozlišení:

Rozlišení Vaší zadní kamery závisí na nastavení rozlišení na vaší Dash Cam. Tyto hodnoty se liší v 322GW, 422GW a 522GW; podrobnosti o nastavení rozlišení naleznete v příručce k příslušnému modelu.

Nahrávání zvuku:

Když je připojena zadní kamera, Dash Cam zaznamenává 2 samostatné videostreamy, jeden z kamery čelní a jeden z kamery zadní; nicméně, protože zadní kamery nemají vestavěné mikrofony, zvuk je zaznamenáván pouze z kamery Dash Cam (tj. přední čelní kamery). Tento zvuk je aplikován na nahrávky z přední i zadní kamery.

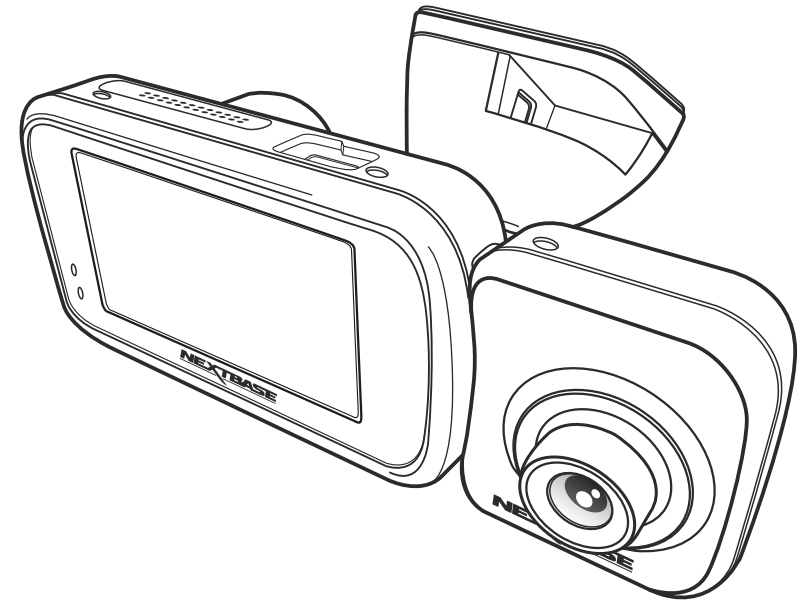

Kamera pro zadní okno

Před připojením jakékoli zadní kamery se ujistěte, že je Dash Cam vypnutá. Nezapínejte Dash Cam, dokud není kamera bezpečně připojena.

Kamera pro zadní okno je další kompaktní kamera, který se připevňuje k zadnímu oknu Vašeho vozidla a umožňuje vám zaznamenat cestu za vámi a zachytit záznamy v případě zadního nárazu

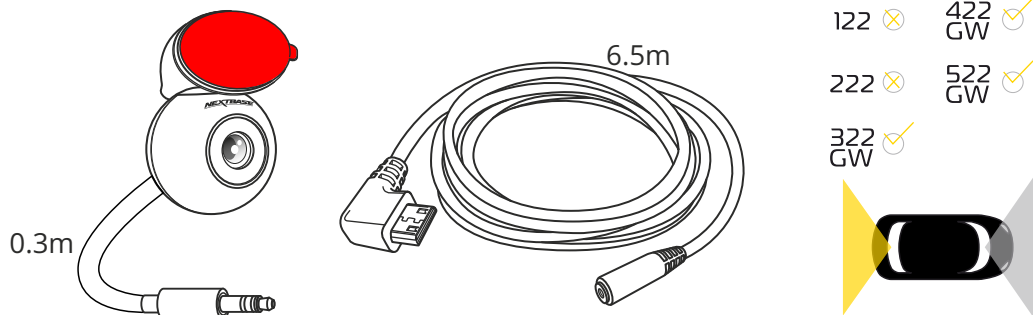

Připojte kameru zadního okna ke kabelu pro připojení k Dash Cam

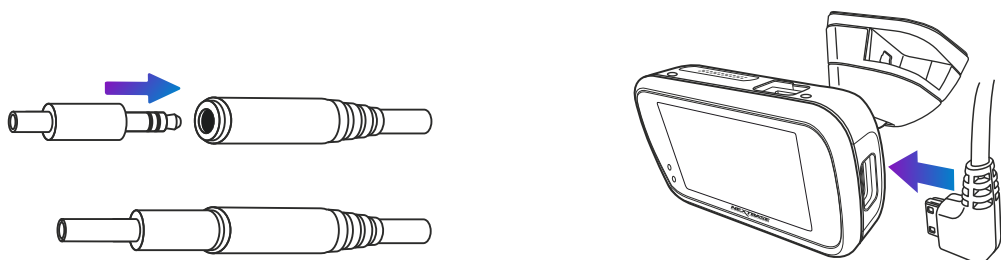

Umístěte magnetické, nastavitelné upevňovací zařízení (1). Nastavitelný úhel (2) umožňuje namontovat kameru zadního okna na skloněná i na svislá okna vozidel. Pokyny k instalaci najdete na další stránce.

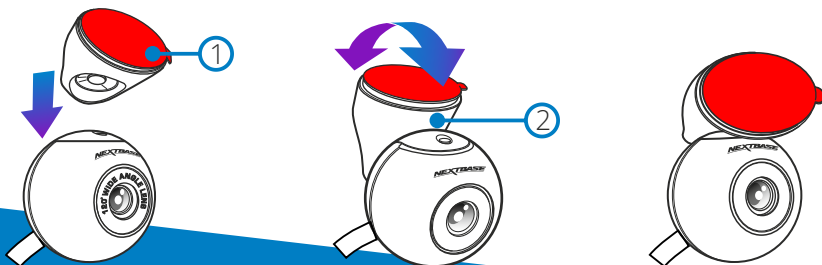

Když je Dash Cam zapnutá s připojenou zadní kamerou, uvidíte vlevo na obrazovce obrázek v obraze (PIP), který ukazuje pohled připojené kamery.

Klepnutím na okno PiP se otevře pohled zezadu na celou obrazovku. Opětovné klepnutí minimalizuje zadní pohled zpět dolů na PiP.

Když je v systému nabídek zapnutá "Couvací kamera", převrátí se pohled na celou obrazovku, aby napodobil zpětné zrcátko.

Je-li připojena kamera pro zadní pohled, vytvoří se při každém záznamu 4 soubory. Kromě standardních souborů vysoké a nízké kvality (směřující dopředu) budou existovat i soubory vysoké a nízké kvality (zadní směřování). Menší velikost souboru videa nízké kvality znamená rychlejší přenos a úpravy v aplikaci.

Rozlišení:

Rozlišení Vaší zadní kamery závisí na nastavení rozlišení na vaší Dash Cam. Tyto hodnoty se liší v 322GW, 422GW a 522GW; podrobnosti o nastavení rozlišení naleznete v příručce k příslušnému modelu.

Nahrávání zvuku:

Když je připojena zadní kamera, Dash Cam zaznamená 2 samostatné videostreamy, jeden z kamery čelní a jeden z kamery zadní; nicméně, protože zadní kamery nemají vestavěné mikrofony, zvuk je zaznamenáván pouze z kamery Dash Cam (tj. přední čelní kamery). Tento zvuk je aplikován na nahrávky z přední i zadní kamery.

Kamera pro zadní okno (pokr.)

Instalace:

Ujistěte se, že je váš přístroj Dash Cam bezpečně namontován na čelní sklo vozidla v poloze, kterou denně používáte. Připojte kameru zadního okna k Dash Cam pomocí propojovacího kabelu 6,5 m a provedte ji vozidlem k zadnímu oknu, uložte kabel do obložení pomocí nástroje pro uklizení kabelů Nextbase (součástí dodávky Dash Cam), pokud je to nutné. Konec kabelu by měl vycházet ze stropu na zadní straně vozidla, což vám umožní připojit a namontovat kameru zadního okna k Vašemu oknu.

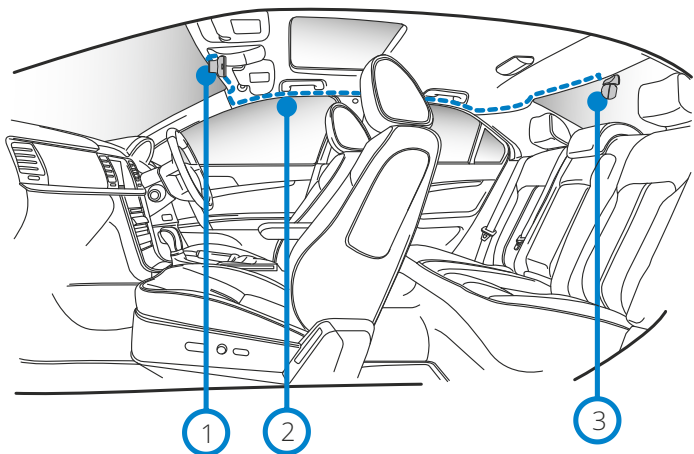

- 1 Dash Cam
- 2 Propojovací
- 3 Z adní okno

Výše uvedený obrázek je pouze pro ilustrační účely. Instalace se může lišit.

Upozorňujeme, že někdy je nutné protáhnout kabel podlahou, nikoli střešním obložení. Obvykle je to kvůli přítomnosti airbagů v obložení střechy. Pokud máte zadní okno Kamera namontovaná jedním z našich prodejců nainstaluje kameru způsobem, který je pro vaše vozidlo nejvhodnější.

Kamera zadního okna je však nainstalována:

- Je důležité udržovat kabel uklizený, aby nepůsobil rušivě.

- Zajistěte, aby se zavazadlový prostor mohl otevřít s připojenou kamerou zadního okna.

Uklizení kabelů:

Ujistěte se, že závěsný kabel nebrání výhledu ze zadního okna. Při ukládání kabelů se ujistěte, že v kabelu nejsou žádné zlomy. V případě potřeby použijte nástroj pro uklizení kabelů dodávaný s Dash Cam; to může být použito pro pomoc při otevírání obložení vašeho automobilu (viz obrázek níže).



Poznámky k instalaci:

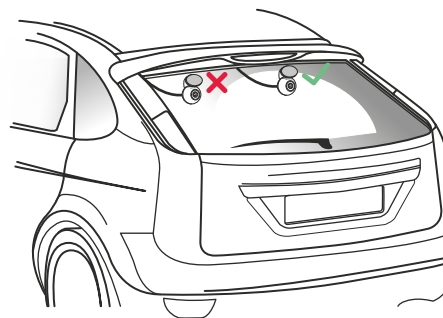

Umístění kamery:

Doporučujeme umístit kameru směrující dozadu do zóny stěrače směrem k horní části zadního okna, abyste zaznamenali co nejčistší možný obraz. Ujistěte se, že výhled není znemožněn topnými vedeními.

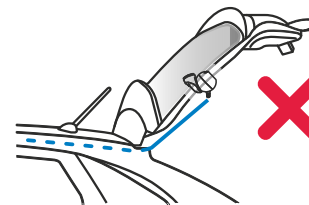
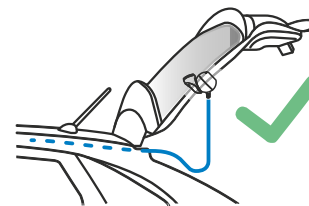

Otevření úložného prostoru:

V zadní části vozidla ponechte okolo 30–40 cm volné části, abyste se ujistili, že je k dispozici dostatek kabelů pro pohodlné otevření zavazadlového prostoru bez uvolnění kamery zadního okna.

Použití na zadní okno:

Pokud jste našli vhodnou oblast s nerušeným výhledem a dostatečným uvolněním, odstraňte lepicí pásku z upevňovacího prvku magnetického držáku a opatrně ji naneste na zadní okno. Když je na svém místě, můžete upravit polohu kamery pomocí displeje Dash Cam, abyste zajistili, že zachytíte zamýšlenou oblast za vámi.

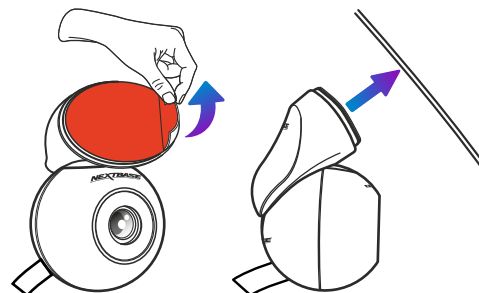

Polarizační filtr

Polarizační filtr je navržen tak, aby snížil oslnění na čelním skle při pohledu přez Dash Cam, což Vám umožní zaznamenat jasnější záznam. Za jasněho slunečního světla filtr také zlepší úroveň barev a kontrastu, aby pomohl zachytit důležité detaily. Model Dash Cam 522GW již má zabudovaný polarizační filtr.

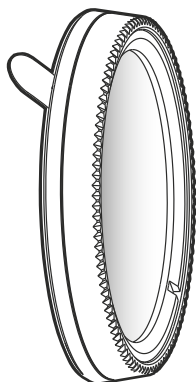

Suitable for:

122	✓	422	✓
		GW	✓
222	✓	522	✗
		GW	✗
322	✓	622	✗
		GW	✗

Odstraňte adhezivní vrstvu na zadní straně polarizačního filtru a filtr nasadte na přední stranu čočky Dash Cam a ujistěte se, že text (objektiv s širokouhlým úhlem 140°) je v horní části objektivu. Před použitím fotoaparátu Dash Cam se také ujistěte, že jste odstranili ochrannou vrstvu z objektivu.

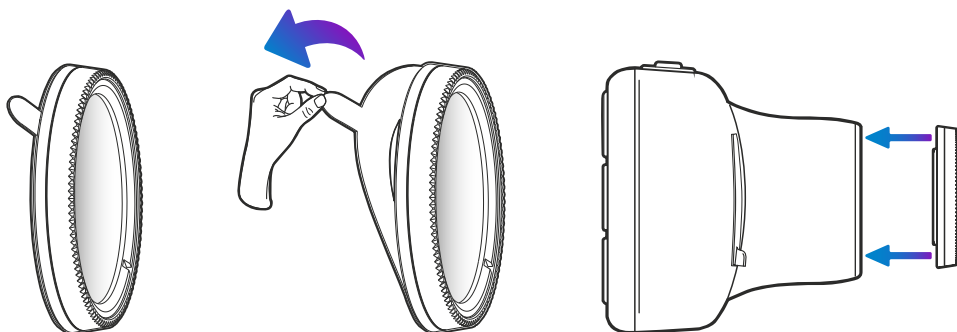

Nastavení polarizačního filtru :

Nejúčinnější způsob nastavení polarizačního filtru (1) je dát kus obyčejného bílého papíru (2) na palubní desku (3) pod zrcátko. Když je kamera zapnuta, uvidíte odraz (4) papíru na LCD obrazovce Dash Cam. Podívejte se na odraz (4) na čelním skle prostřednictvím displeje Dash Cam (5).

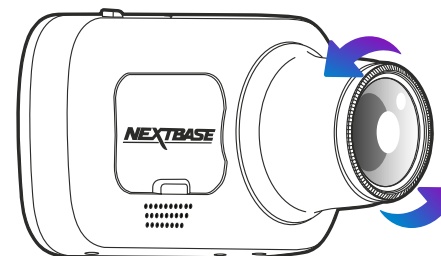
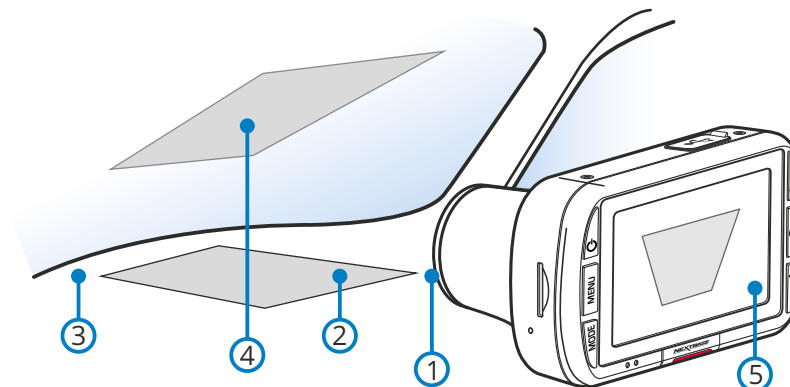

Pro nastavení filtru jemně otočte přední rám. Otáčejte filtrem, dokud se odraz na čelním skle co nejvíce skryje na displeji Dash Cam (viz níže).

Jakmile již odraz nelze vidět, používejte Dash Cam normálně. Vezměte prosím na vědomí, že nemusí být možné úplně odstranit odraz, ale použití polarizačního filtru zřetelně zlepší vaši kvalitu videa.

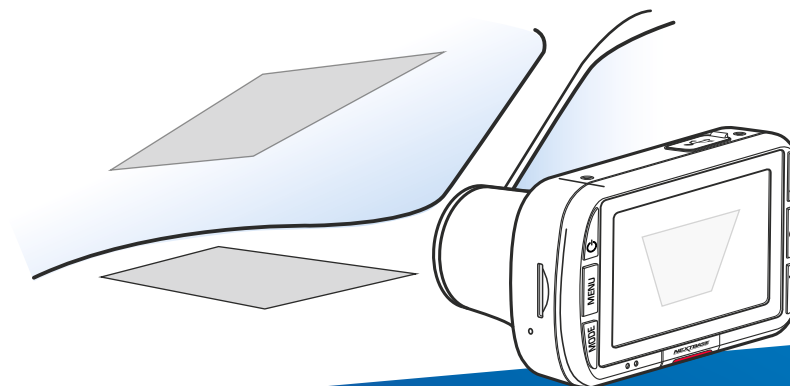

Nepokládejte prsty na skleněnou čočku filtru.
Neupravujte jej počas jízdy.

Hardwire Kit

Pro použití se všemi modely NEXTBASE™ Dash Cam. Tyto pokyny poskytují potřebné informace na správné a bezpečné instalaci soupravy Dash Cam Hardwire Kit do vašeho vozidla. Před začátkem procesu instalace si pozorně přečtěte tyto pokyny. Doporučuje se na běžné nahrávání videa z cesty, pokud je připojena souprava Hardwire k "přepínání" napájecímu zdroji. To znamená, že do Dash Cam se dodává energie LEN, když je zapnuté zapalování vozidla.

Trvalé živé (neprepínané) připojení je zapotřebí pouze tehdy, když je Dash Cam v "pohotovosti", když se vozidlo nepoužívá. The Dash Cam bude pracovat normálně, dokud baterie vozidla neklesne pod minimum úroveň přerušeni napětí; tento minimální limit napětí je 11,0 Vdc pro 12Vdc baterii a 23,0 V DC pro 24 V DC baterii. Chrání baterii vozidla.

V případě jakýchkoliv pochybností se před zahájením instalace poraďte s technikem.

Bezpečnostní opatření:

- Proveďte instalaci se zapalováním
- poloha OFF.
- Neodstraňujte žádné živé vodiče.
- Pro bezpečnou a správnou instalaci je nutná správná elektrická polarita a uzemnění.
- Připojte pouze k stejnosměrnému napájecímu obvodu stejnosměrného napětí.
- Ne na instalaci do kladných uzemňovacích obvodů.

Napájecí kabel kamery

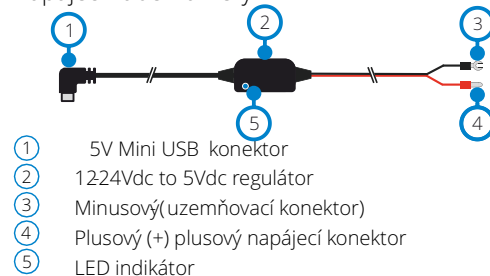

Káble poistkových vodičů

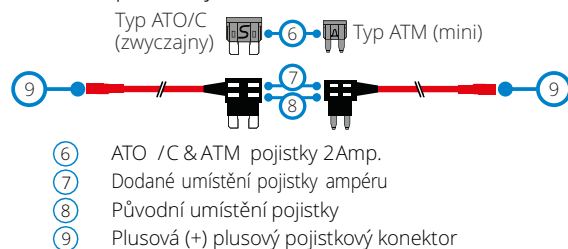

Poznámka: Informace o pojistkách typu Micro (Low Profile Mini) najdete v bodě 1.3 na druhé straně.

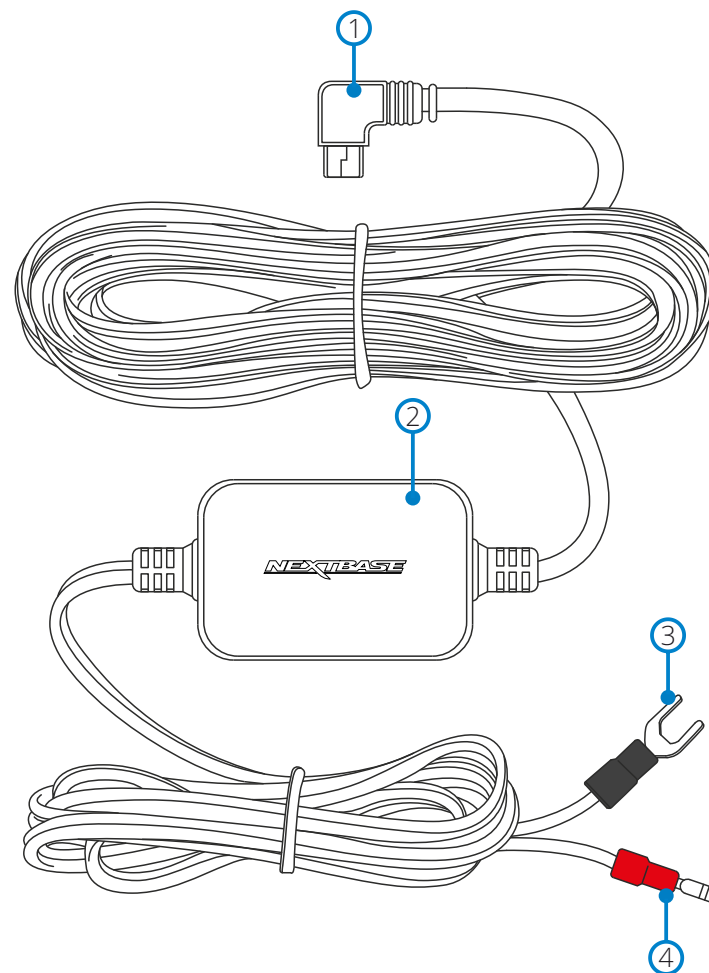

Inštalácia súpravy hardwire (pokrač.)

1. Pripojte dodaný kábel pojistkových vodičov k pojistkovej skříňke vozidla.
 - 1.1 Najdte pojistkovú skříňku ve vozidle. Obvykle se nachází v prostoru pro cestující, ale může být v motorovém prostoru. Obvykle bude v pojistkové skříňce uvedena tabulka s podrobným rozložením pojistek, nebo tato bude uvedena v návodu k obsluzevozidla.

1.2 Vyberte pojistku, která je spojena s funkcí ve vozidle a kterou je možné používat pouze při zapnutém zapalování, která se nazývá "zapnutý" zdroj energie. Může to být napří klad vyhřívané zadní sklo vozidla. Opatrně vyznačte polohu této pojistky, abyste ji mohli v budoucnu použít, zvolte pojistku z pojistkové skříňky. **Poznámka:** Hodnota „původnej poistky“, ktorá sa odstraňuje, nemá význam, odporúča sa však, aby maximálna hodnota nebola vyššia ako 20 Amps.

1.3 Vyberte požadovaný kábel pojistky ze dvou dodaných typů. Závisí to na tom, zda původní pojistka byla většího typu ATO / C nebo menšího typu ATM. Pojistka 2 A potřebná na ochranu Dash Cam je již nainstalována v kabelu pojistky a neměla by se měnit. Vložte originální pojistku z vozidla do dostupného místa na kabelu pojistkového kohoutku, bude to "původní místo pojistky", jak je to znázorněno na druhé straně. Nyní vložte kábel pojistkové pojistky do pojistkové skříňky v poloze, ze které byla původní pojistka odstraněna, jak je uvedeno v bodě 1.2 výše.

Poznámka: Pokud je pojistka odstraněna z vašeho vozidla pojistkou typu Micro (mini pro mini mini), můžete stále použít kábel pojistky ATM (Mini). Budete si však muset zajistit další pojistku ATM (Mini) se stejnou hodnotou jako pojistka, kterou jste původně vybrali. Vložte novou pojistku ATM (Mini) na "původní místo pojistky". V tomto stádiu, pokud máte multimetr, můžete zkontrolovat 1-24VDC na konci kabelu pojistkové baterie. Napětí by mělo být přítomny pouze při zapnutém zapalování vozidla (nebo při připojení k trvalému napětí). Na krytu regulátoru je LED dioda, která signalizuje, zda je kábel pojistky s pojistkou správně zapojen (viz níže).

LED indikátor

Pokud není k dispozici energie pro Hardwire Kit, LED dioda se nerozsvítí.

Jakmile dojde k napájení díky soupravě Hardwire Kit, LED se rozsvítí. Pokud není připojena žádná Dash Cam, bude blikat.

Pokud je připojena Dash Cam, LED zůstane svítit.

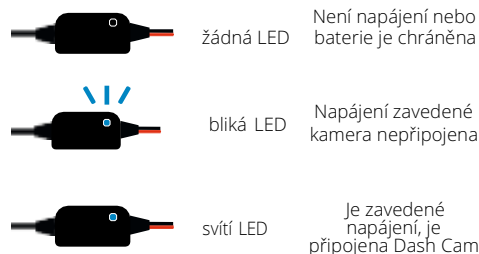

2. Instalace napájecího kabelu kamery

2.1 Instalace napájecího kabelu kamery vyžaduje pečlivé plánování vedení kabelů a zapojení polohy Dash Cam ve vozidle. Optimální polohu kamery naleznete v příručce Dash Cam. Prozkoumejte vozidlo z hlediska nejvhodnějšího vedení kabelu směrem k pojistkové skříňce, zejména pokud to vyžaduje průchod přepážky do motorového prostoru.

2.2 Od konce kabelu Dash Cam (pomocí mini USB zástrčky) zastrčte kábel pod vrchní část vozu a kryt sloupu a obložení bočního panelu, dokud kábel nebude vycházet směrem k prostoru pro nohy. Na uvolnění jakéhokoliv obložení a skrytí použijte nástroj na uspořádání kabelů dodávaný s přístrojovou deskou série 2 kábel podle potřeby. Při správném nainstalování na držák čelního skla se ujistěte, zda je stále k dispozici dostatečný kábel pro připojení k Dash Cam

2.3 Pokračujte ve vedení kabelu směrem k pojistkové skříňce. Jakmile je pojistková skříňka blízko, vyberte černý vodič (záporný) z napájecího kabelu automobilu a najděte vhodnou polohu pro připevnění zemnicího konektoru k karoserii vozidla. Za normálních okolností může být šroub odstraněn a znovu namontován pomocí konektoru pro uzemnění pod ní. Vyberte červený vodič (kladný) z napájecího kabelu sady a na konci najděte červený konektor "4". Tento se připojuje přímo k zásuvce "samice" červeného kabelu s pojistkou

2.4 Upravte jakýkoliv přebytečný kábel pomocí kabelových svorek a připevněte jej na vhodné místo, byste předešli bulku. Podle potřeby vraťte zpět kryty z vozidla a krytu pojistkové skříňky

2.5 Feritové jádro se dodává se soupravou Hardwire kit. To se dá použít na potlačení rušení rádia nebo DAB. Připevněte feritové jádro k napájecímu kabelu kamery ve vzdálenosti přibližně 20 cm od kamery, abyste v případě potřeby dosáhli co nejlepší výkon.

Poznámka: V nepravděpodobném případě, že by inštalácia súpravy Hardwire vyžadovala vrtanie dier. Inštalatér musí zabezpečiť, aby sa počas vrtania nepoškodili žiadne komponenty vozidla alebo iné dôležité časti. Pred začatím vrtania skontrolujte obe strany oblasti. Odstráňte všetky otvory a odstráňte všetky kovové zvyšky. Pred priechodom káblov nainštalujte gumovú priechodku do všetkých káblových priechodných otvorov.

Pokud během instalace narazíte na nějaké problémy, kontaktujte tým technické podpory support@nextbase.com









122

222

322GW

422GW

522GW

	Carry Case	Ano	Ano	Ano	Ano	Ano
	Nextbase™ Module Cam Compatible (kabinová a zoom kabinová)	Ne	Ne	Ano - přední 1080p zadná 720p	Ano - přední 1440p/1080p zadní 720p/1080p	Ano - přední 1440p/1080p zadní 720p/1080p
	Rear Window Camera Bracket	Ne	Ne	Ano	Ano	Ano
	Polarising Filter	Ano	Ano	Ano	Ano	Obsahen kamery
	Hardwire Kit	Ano	Ano	Ano	Ano	Ano
	SD Cards	Ano	Ano	Ano	Ano	Ano

NEXTBASE Dash Cams



www.nextbase.com

